

# Annexe du sujet de Sciences Industrielles pour l'Ingénieur

Cette annexe doit être rendue avec les autres copies. Attention, il ne pourra pas être délivré d'autres exemplaires de ce document.  
**Réponse à la question I.B.1)**

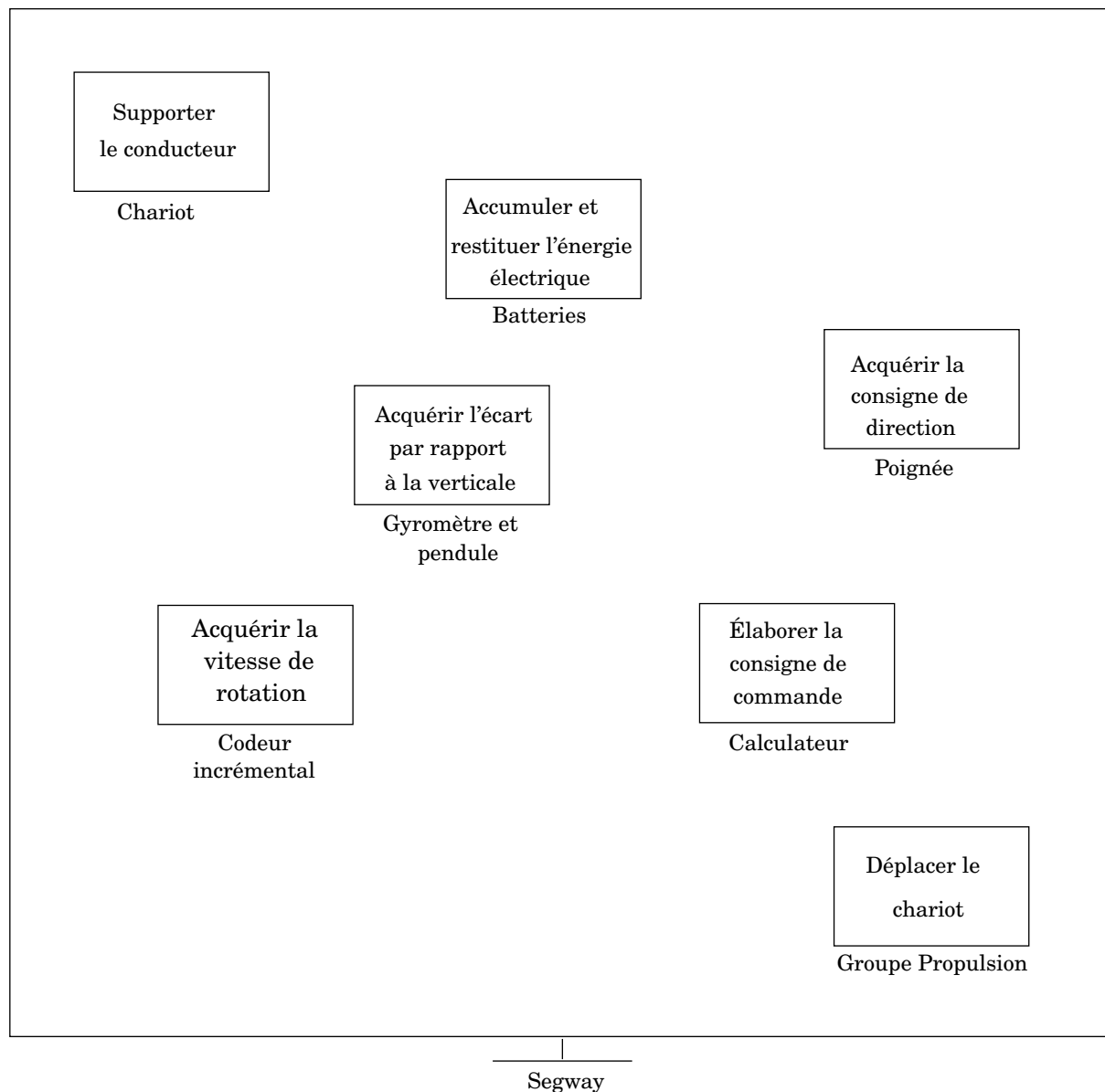

## Filière PSI

## Réponse à la question II.B.2)

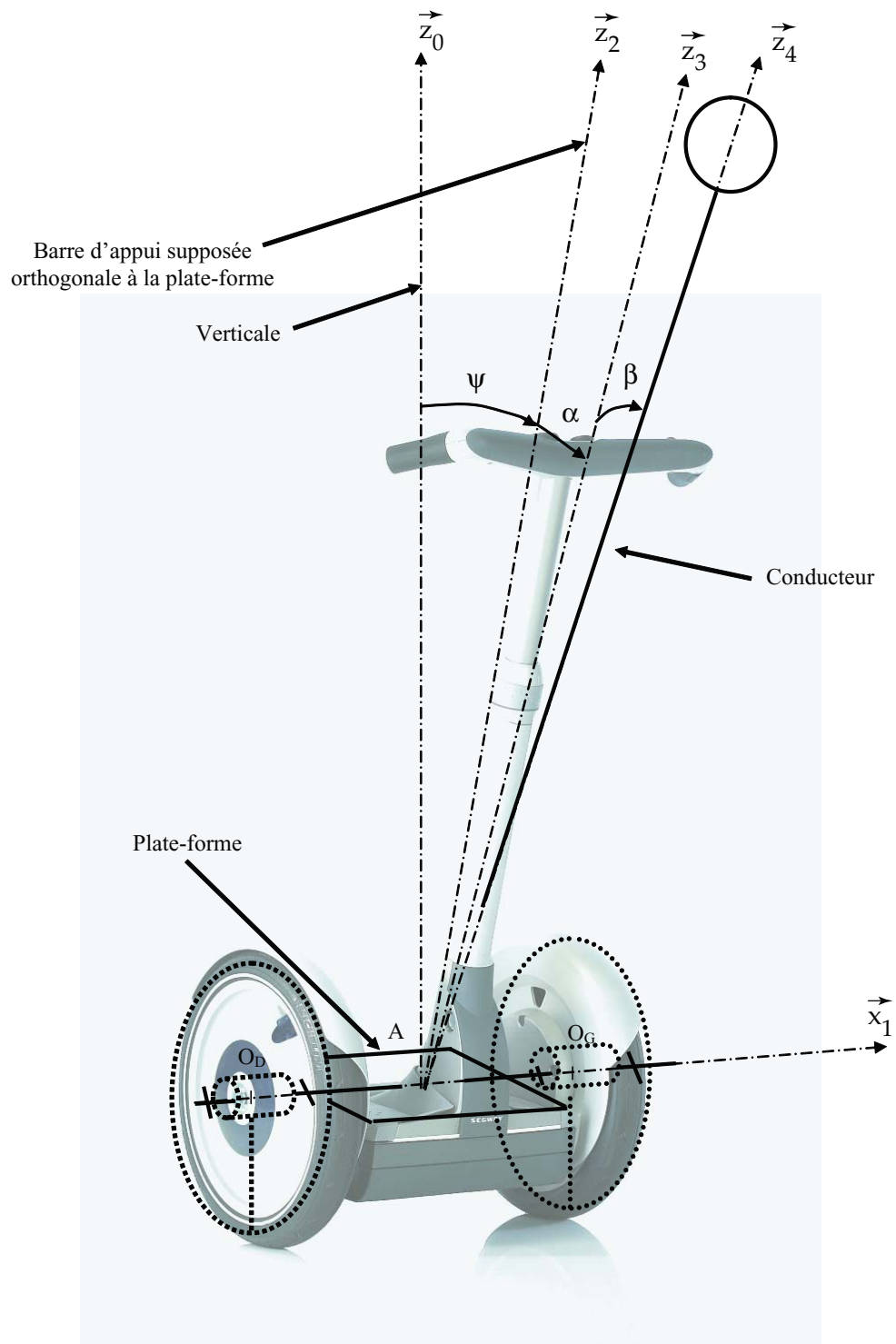

Réponse à la question II.C.2)

Échelle 1/2

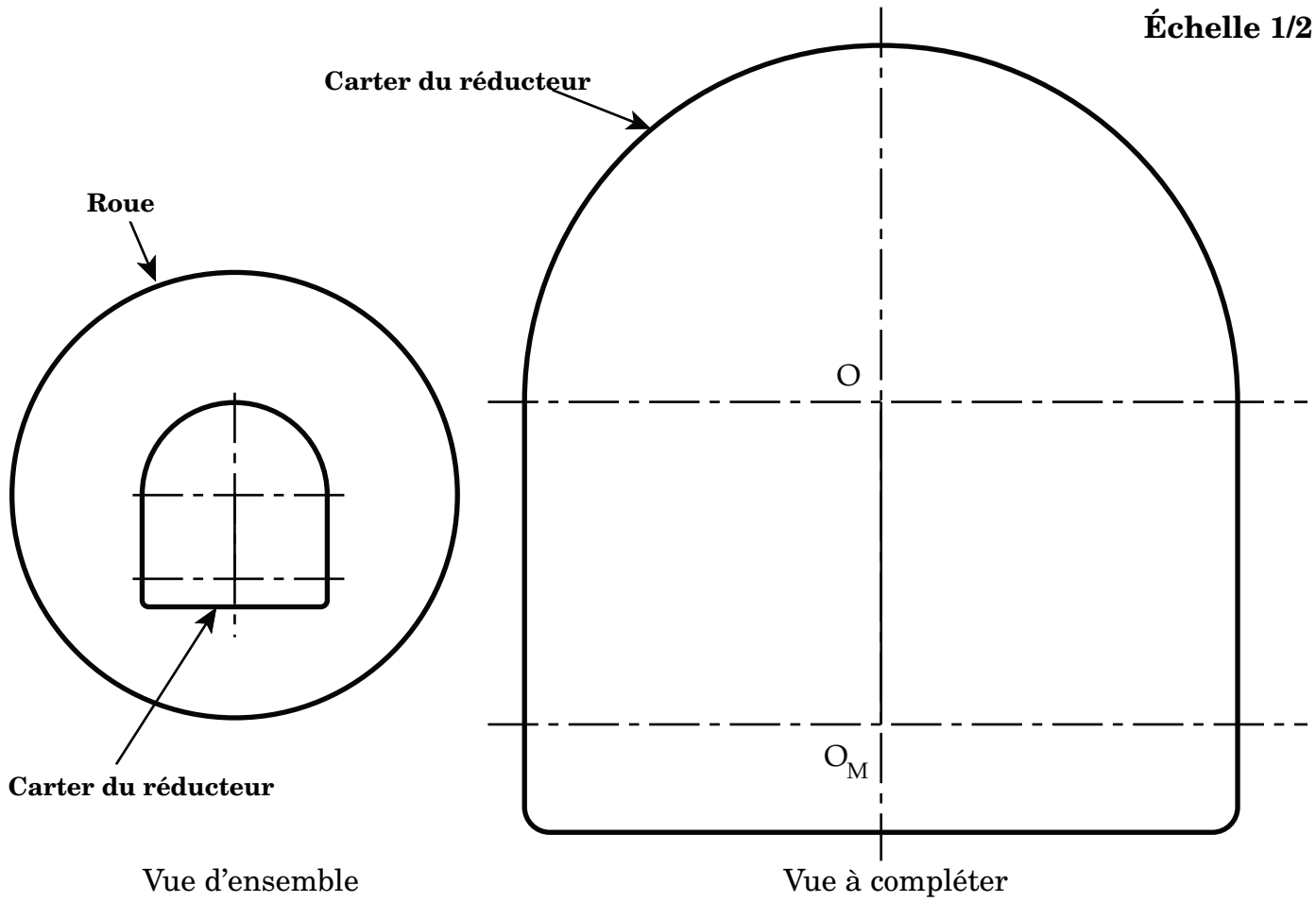

Réponse à la question III.B.1)  $[\vec{g} - \vec{\Gamma}(G \in 4/0)] \cdot \vec{y}_4 = 0$

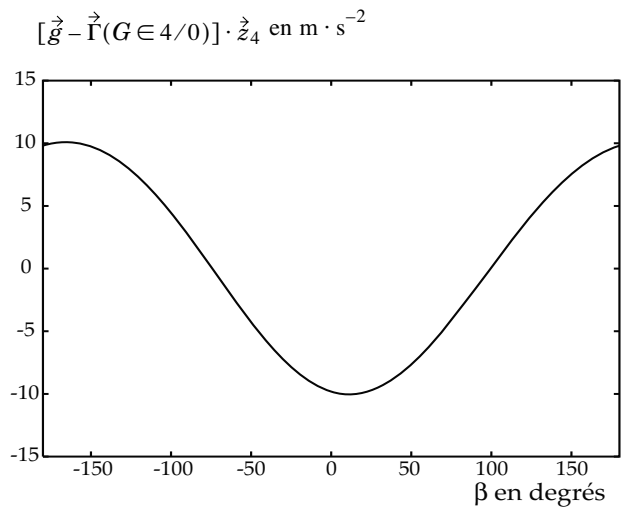
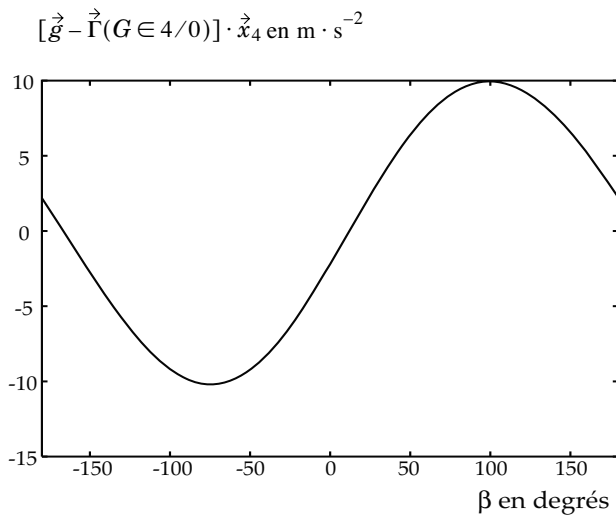

## Réponse à la question III.C.4)

## Évolution des rapports des composantes d'efforts de la route sur les roues

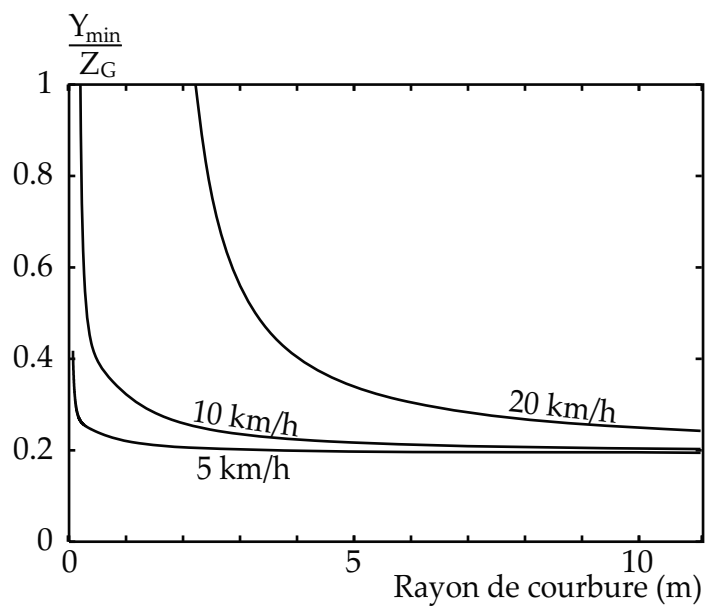
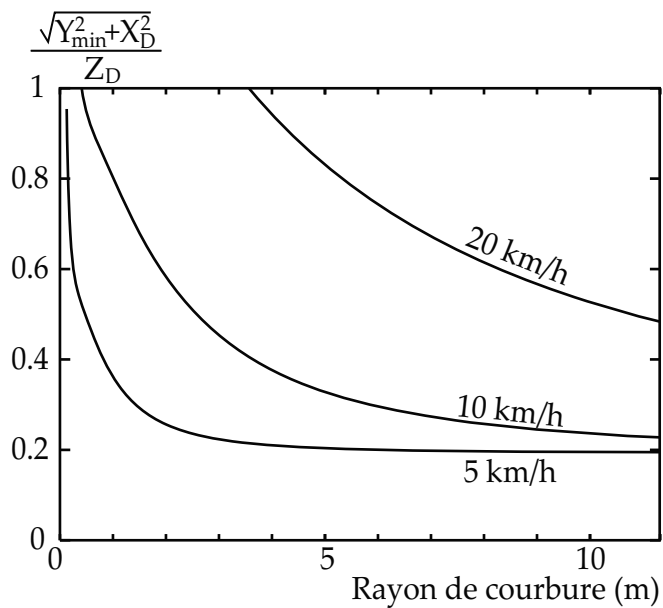

## Réponse aux questions V.A.2) et V.B.1)

## Schéma bloc de l'asservissement

